

AXIS

AIR
Model: AX-5330



————— AXIS SHAVERS INSTRUCTION MANUAL —————
PLEASE READ DIRECTIONS COMPLETELY BEFORE USE.

AXIS/Bodyline Products International, Inc.
198 N. Brandon Drive
Glendale Heights, Illinois 60139 USA

Made in China



Congrats!

You are now in possession of an **Axis Air Rechargeable/ AC-powered Shaver AX-5330** – one of the world's most advanced electric shavers.

Please be sure to read this instruction manual carefully before you use your shaver. This is your guide for everything you'll need to know about proper use and care of your new shaver. Keep this manual handy for future reference.

PLAY HARD, BE SMOOTH.

IMPORTANT SAFETY INSTRUCTIONS

Before you start using your shaver, please review these basic precautions that will aid in your use of this electrical device.

Please read all instructions before using your shaver.

DANGER

To minimize the risk of electric shock . . .

NEVER REACH for a shaver that has been dropped into water. Unplug the unit immediately.

DO NOT USE your shaver while bathing or showering.

ALWAYS UNPLUG your shaver after use or prior to cleaning the unit, except when charging the unit.

DO NOT PLACE OR STORE the shaver in water or any other liquid or where it may accidentally fall or be pulled into water.

WARNING

To avoid burns, fire, electric shock or other injury . . .

1. Except when recharging your shaver, never leave the unit unattended when plugged in.
2. Always provide close adult supervision when using your shaver near children or the disabled.
3. Follow all instructions in this manual carefully. Do not use attachments with your shaver that have not been specifically recommended by Bodyline Products International Inc.
4. Do not use a unit that is not operating normally, has been immersed in water or other liquid, or has a damaged cord or plug. Call 1-877-

263-9500 to arrange for service.

5. Never operate your shaver outdoors. Avoid use in the vicinity of aerosol products or where oxygen is being administered. Also, keep the cord away from heated surfaces.
6. When plugging in your shaver, first attach the cord to the unit and then plug the cord into an electric outlet. When disconnecting, be sure to switch the unit off, unplug the cord from the electric outlet and then detach the cord from the shaver.
7. Do not insert foreign objects into any of the openings in the unit.
8. Never store the unit with the cord attached.
9. Store your shaver and power cord in a dry place.
10. Avoid exposing the unit to direct sunlight or ambient temperatures above 140°F (60°C).
11. To avoid injury to the face, do not use the unit if the cutters or

head assembly have been damaged.

12. Never wrap the power cord around the unit. Damage to the power cord may result.
13. This shaver is intended and designed for use on human facial hair only.
14. Never unplug or plug-in the shaver when your hands are moist or wet.
15. For home use only.

WASHABLE SHAVER

A shaving appliance the hand-held part of which may be cleaned under water

16. Use only in dry condition
17. Do not submerge shaver into water.
18. The hand-held unit shall be detached from the power supply cord before cleaning.

19. The shaver shall not be used until it has dried.

SAVE THESE INSTRUCTIONS

PRECAUTIONS ON USING THE SHAVER

- > Do not keep the shaver in a humid place, a place where the shaver is exposed to splashes of water, or in high temperatures.
- > To clean the body case of the shaver, wipe it with a cloth soaked with a diluted water solution of a neutral detergent. Do not use thinner or benzene as it will damage the plastic portions of the body.
- > Do not recharge the shaver or use it with an AC power supply when the room temperature is below 0° C or over 40° C. Also, never recharge it under direct sunlight or near a heating element such as heater or incandescent light.
- > Do not recharge the shaver or use it with an AC power supply in a humid place or a place where the shaver is exposed to splashes of

water.

- > Do not leave the shaver unattended while it is recharged.
- > If pre-shave lotion or shaver oil sticks to the body case of the shaver, wipe it off completely. Otherwise, the plastic portions of the shaver may be damaged.
- > Before shaving, wipe off oiliness of your face. Otherwise, the shavings will stick to the outer foil as the inner blade rubs against it. If you find the outer foil soiled, wipe it clean with tissue paper or the like before using the shaver.
- > Excessive application of shaver oil will also soil the outer foil. In that case, wipe the foil clean with tissue paper or the like before using the shaver. When cleaning the shaver, take care not to apply an excess amount of shaver oil on the inner blade and outer foil.

AXIS

PARTS OF YOUR SHAVER

Accessories:

- > Brush
- > Mesh travel pouch
- > AC adaptor

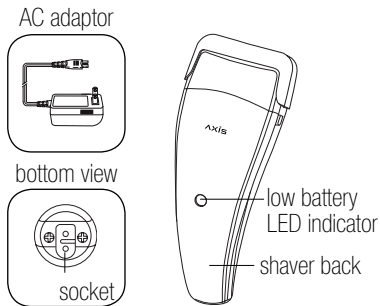

AXIS

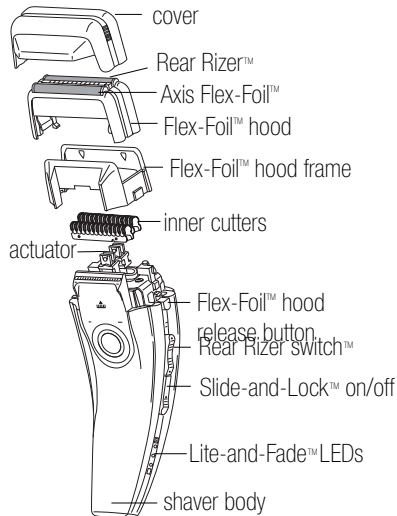

RECHARGING YOUR SHAVER

**When recharging your shaver, do not use any other AC adaptor other than the one included with this package.*

First time charging / Recharging after prolonged storage:

Before using your new shaver for the first time or if the shaver has been in storage for any extended period of time, be sure to recharge the shaver batteries to their capacity for a full 8 hours before use. Next, use this full charge until the shaver batteries are completely exhausted. After this, you can fully recharge your shaver battery in approximately 1 hour.

Regular Recharging

1. Slide the "Slide-and-Lock" power switch to its off position and put the cap on.
2. Securely insert the power cord of the AC adaptor into the bottom

socket of the shaver.

** Before connecting the power cord plug from the AC adaptor into the bottom socket of the shaver, make sure that the socket is completely dry, to prevent any possible malfunction.*

3. Connect the AC adaptor plug into the AC outlet.

** Your shaver will be fully charged in approximately 1 hour, and the stored power will last approximately one week if the shaver is used for 3 minutes daily.*

** As the reserve power increases while the shaver is being recharged, the power reserve indicator LED will flash, and then one-by-one, the LEDs will light from the bottom up, indicating that there is a power reserve stored in the shaver.*

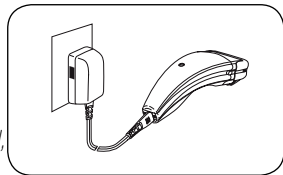

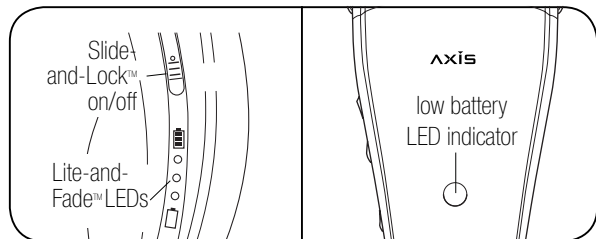

** During this process, the recharge indicator LEDs will flash to indicate that recharging is in process.*

Power reserve indicator LEDs (Green)

- > During recharging: The LEDs flash, and then remain lit up and then one-by-one, the LEDs will light from the bottom up to indicate the level of power reserved.
- > After full charge: All the LEDs remain lit up.

- > While shaving: The LEDs light up and go out one after another repeatedly.

Recharge indicator LED (Red fade LED)

- > When recharging is necessary: Flashes.
- > During recharging: Flashes.
- > After full charge: Remains lit.
- > While shaving: Flashes during corded shave, and remains unlit during cordless shave.

Before recharging the shaver, check that both the plug and the outlet are securely attached to prevent any possible malfunction.

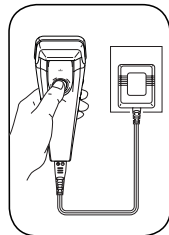
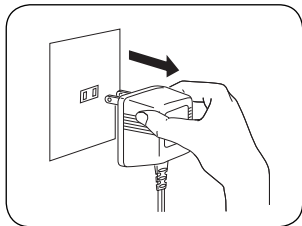

While the shaver is recharging, a small continuous noise may be heard or the shaver body or the AC adaptor may build up and emit some heat. This is not a malfunction.

After recharging

- > After the shaver is recharged for approximately 1 hour, all the power reserve indicator LEDs and the recharge indicator LED will remain lit up, indicating that the shaver is fully charged.
- > After recharging, be sure to pull out the power cord plug of the AC adaptor from the outlet.

** When unplugging the AC adaptor, do not pull the power cord, as this may cause a malfunction. Be sure to hold the plug when pulling it out.*

USING YOUR SHAVER

WITH THE AC POWER SUPPLY

Checking to see that the power switch is off, insert the power cord of the AC adaptor securely into the socket at the bottom of the shaver, and then, insert the outlet plug into the outlet. Then, slide the power switch on.

- > With the shaver connected to the AC adapter, should the shaver not operate by sliding the power switch on, the rechargeable battery is completely depleted. In this case, slide the power switch off, allow the shaver to charge for 1 minute, and then slide the power switch back on again.
- > After each use, make sure to slide the power switch off, and then unplug the AC adapter from the outlet and from the shavers recharging socket.
- > If your environment is humid, such as a bathroom, do not use the shaver with its AC power supply.

> Do not use soap or shaving foam around the AC power supply when in use.

Note: The AC power stored in the rechargeable battery slowly decreases even when the shaver is connected with the AC power supply. Recharge the shaver's battery once every three (3) weeks to maintain an optimal charge.

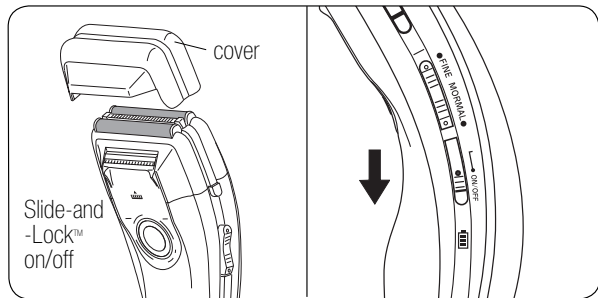

BATTERY LIFE

If you recharge your shaver's battery once a week, the life expectancy of your rechargeable battery is approximate 4 years. Recharging it more frequently will shorten its lifespan, but battery life varies depending on usage and storage conditions. When you notice that you are getting only 2 to 3 shaves per 1-hour recharge, it means that the battery life is nearing its end. When you reach this time, contact the retailer from whom you purchased this shaver. If the shaver is stored and unused for prolonged periods, 6 months or more, the battery's capacity will deteriorate due to self-discharge. It is recommended that the shaver be recharged at least once every six (6) months when not in use to maintain battery charging capacity.

HOW TO USE

Always remember that if the

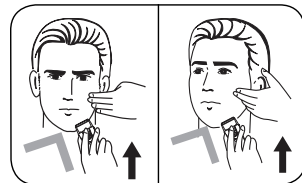

outer foil is deformed or damaged for any reason, do not use it and replace it immediately with a new one. Otherwise, you risk scratching or irritating your face.

1. Remove the shaver's cap, and slide down the power switch on. Sliding down the power switch again will turn off the shaver. This is the Lock-and-Slide feature.

2. Bring the outer foil of the shaver to your face and gently apply enough pressure that you feel your beard being cut. Stretch the skin of your face and move the shaver upwards against the grain of your beard.

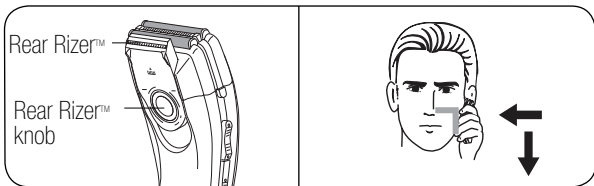

> When shaving, be sure not to apply too much pressure between the outer foil and skin on your face. Applying too much pressure can irritate your skin, as it may dull or damage the foil and wear the outer foil out at a faster rate.

> When shaving delicate and harder to reach parts such as the chin or neck, pull your skin tighter with your hand, and stroke upwards against the grain of your beard. When shaving your neck, it is often beneficial to lift your face upwards.

3. To use the trimming blade, slide it upwards. The trimming blade vibrates equally with the inner blade.

4. To cut your sideburns, apply the trimming blade to the skin lightly at 90° angle, and move the shaver gently downwards.

5. After use, turn the power switch

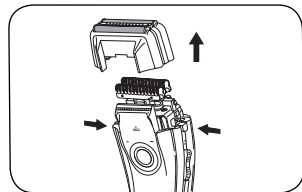



off and clean the shaver with the accessory brush. Be sure to put the cap on after cleaning to protect the blades.

**You can use soap or shaving foam with this shaver. After every use with soap or shaving foam, be sure to wash away the residues with water.*

FINE mode

This mode is provided for shaving your upper and lower lips

- 1.) Slide up the FINE mode switch to "FINE". The outer foil for FINE mode will be pushed up.
2. Gently bring the outer foil in contact with your upper or lower lip, and shave slowly while stretching the skin to make your beard stand up.

CARE AND MAINTENANCE

Before cleaning the shaver, be sure that the AC adaptor is discon-

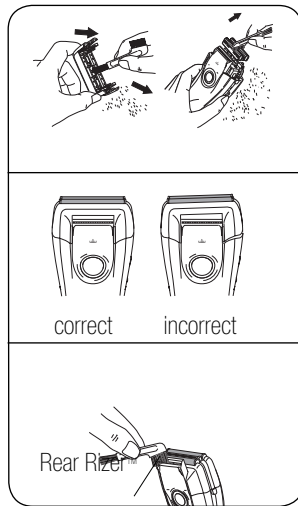

nected from the shaver.

Washing in water

1. Slide the power switch off, and press the outer foil frame release buttons on the sides at the same time to remove the outer foil frame.
2. Slide the power switch on, and wash the blades in cold or luke-warm water. After washing, slide the power switch off, and wipe them dry with a towel or cloth.
3. Place the shaver in an open-air resting place to dry it

thoroughly.

4. Attach the outer foil frame securely to the body case, and be very careful not to touch the outer foil.

It is recommended that inner blade be cleaned with the brush at least once every three (3) washings.

Cleaning with the brush

1. Before cleaning your shaver, be sure to slide the power switch off, and press both the outer foil frame release buttons on the side at the same time to remove the outer foil frame.

2. Push the two outer foil unit release knobs inside the outer foil frame from both sides with fingers, and remove the outer foil unit.

3. You can clean the inside of the outer foil, the inside of the outer foil unit, the inner blade and the body of the shaver with the accessory

brush.

** To remove the inner blade, pull it straight upwards.*

** Do not touch the sharp edges of the blade portion of the inner blade.*

** Do not press hard against the inner blade. Doing so may deform or damage it, which typically produces a poor shave and an unusual noise.*

4. After cleaning, attach the outer foil unit securely to outer foil frame. Make sure you do not touch the outer foil.

5. Then, attach the inner blade to the vibrator. Set the outer foil frame securely to the body, and check that it is well secured on the body.

If the outer foil for FINE mode is in a pushed-up position, push its both ends lightly to reset it in position, and then, reinstall the outer foil frame.

If the shaver is used with the outer foil frame incorrectly set to the

body, this will typically produce a poor shave and unusual sound.

Do not remove the outer foil from the outer foil unit.

6. Before cleaning the trimming blade, slide the power switch off.

Check that the trimming blade is not moving when cleaning it.

Notes: After cleaning the shaver, apply shaver oil (sold separately) to

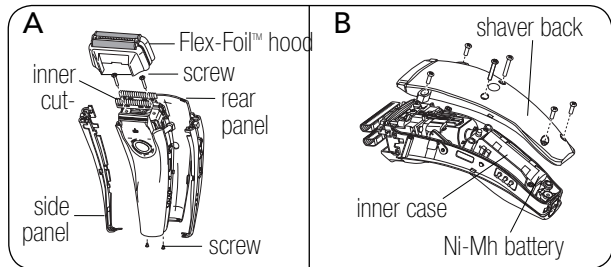

the outer foil surface once every 3 uses. When the shaver has not used for a long time, be sure to clean the outer foil, inner blade and trimming blade, and apply shaver oil to the outer foil surface.

FOR RECYCLING THE Ni-Mh BATTERY

Never disassemble the shaver to remove the Ni-Mh battery except to dispose of the shaver.

The Ni-Mh battery in your shaver is recyclable. When you dispose of the shaver, please take care to remove the Ni-Mh battery and recycle it.

How to remove the Ni-Mh battery

> Turn on the power switch, and run the battery down until the inner blade stops moving. If the shaver is disassembled before the recharged electricity is depleted, it may cause a shock, catch fire and cause burns.

> Follow the procedure below to disassemble the shaver with a screwdriver.

1. Remove the outer foil frame, outer foil frame and inner blade.
2. Loosen and remove the 4 screws on the top and bottom of the body with a Phillips screwdriver. (See the illustration "A".)
3. Remove the side and rear panels. (See the illustration "A".)
4. Loosen and remove the 6 screws with a Phillips screwdriver, and remove the rear case. (See the illustration "B".)
5. Cut the lead wires, and take out the Ni-Mh battery from the inner case, while taking care not to short-circuit the (+) and (-) terminals. (See the illustration "B".)

SPECIFICATIONS

> Power supply: Rechargeable battery/AC power supply

- > Blade motion:
- > Inner blade: Reciprocating
- > Trimming blade: Reciprocating
- > Rated voltage: AC 100 V – 240V
- > Rated frequency: 50/60 Hz
- > Rated current: 200 mA
- > Rated time: 5 minutes
- > Standard recharging time: 1 hour
- > Battery: Ni-Mh cell (enclosed type), 2 pcs.
- > Battery voltage: 1.2 V x 2
- > Weight: 202 g



> Operating temperature range: 0° C – 40° C

** The above specifications are subject to change without prior notice for product improvement.*

ACCESSORY PARTS (SOLD SEPARATELY)

> It is recommended that the outer foil and inner blade be replaced at the same time approximately every 1 and 2 years.

Ordering Replacement Parts

Please contact Axis / BPI at 1-877-263-9500 to order replacement parts for your Axis shaver. Please refer to the following part number.

AA-2 Replacement Outer Foil Frame and Inner Cutters for Model AX-5330

The above parts are available at the retailer from whom your shaver was purchased.



If your shaver requires service

Call Axis at 1-877-263-9500. To assist us in serving you, please have the model number and date of purchase for your shaver available.

1-YEAR LIMITED WARRANTY

AXIS / Bodyline Products International, Inc. (BPI) warrants that your product, except as noted below, is on the date of purchase free from defect in material and workmanship for a period of one year. In the event of a defect in material or workmanship, AXIS / BPI will repair or replace this product with new parts, free of charge as follows:

1. The warranty is extended only to the original purchaser. A purchase receipt or other proof of date of the original purchase is required for service and parts replacement under this warranty.
2. Do not return the product to the retailer from whom this product was purchased.



3. Contact AXIS / BPI toll-free at 1-877-263-9500 to obtain authorization during the warranty period to return the defective product by mail, postage prepaid.

LIMITATIONS AND EXCLUSIONS

There are no express warranties except as listed above.

This warranty only covers failures due to defects in materials or workmanship that occur during normal use. It does not cover foils, blades, cutters, or attachments or damage that occurs in shipment, or failures that are caused by products not supplied by AXIS / Bodyline Products International, Inc., or failures that result from accident, misuse, abuse, and neglect from mishandling, misapplication, improper maintenance, improper cleaning, alteration, modification, line power surge, or commercial use of the product, such as hotel, office or rental use of the product, or service by anyone other than AXIS / Bodyline Products International, Inc., or damage that is attributable to acts of God.



Félicitations!

Vous êtes maintenant l'heureux propriétaire d'un rasoir **Axis AX-5330 rechargeable ou fonctionnant sur secteur courant alternatif (CA).**

Avant d'utiliser votre rasoir, veuillez lire attentivement les instructions de ce manuel d'emploi pour une bonne utilisation et un bon entretien du rasoir. Veuillez garder le manuel à portée de main pour toute référence.

INSTRUCTIONS IMPORTANTES CONCERNANT VOTRE SÉCURITÉ.

Il est nécessaire de toujours observer certaines précautions élémentaires en utilisant un appareil électrique.

Veuillez lire attentivement toutes ces instructions avant d'utiliser votre nouveau rasoir.

DANGER

Pour limiter les risques d'électrocution...

1. NE JAMAIS RÉCUPÉRER un rasoir une fois tombé à l'eau. Débrancher l'appareil immédiatement.
2. NE PAS UTILISER le rasoir dans le bain ou sous la douche.
3. DÉBRANCHER TOUJOURS le rasoir après l'emploi ou avant de le nettoyer, sauf s'il est en cours de chargement.
4. NE PAS METTRE OU RANGER le rasoir dans de l'eau ou tout autre liquide, ou encore dans un lieu d'où il peut accidentellement tomber ou être amené dans l'eau. Appelez 1-877-263-9500 pour tout service après-vente.

AVERTISSEMENT

Pour éviter toute brûlure, danger d'incendie, électrocution ou autre...

1. Ne jamais laisser le rasoir branché sans surveillance sauf lors de son chargement.

2. Assurer toujours un étroite surveillance si le rasoir est utilise en presence d'enfants ou de personnes handicapees.
3. Suivez attentivement toutes les instructions de ce manuel. Ne pas utiliser d'accessoires qui ne sont pas spécifiquement recommandés par avec le rasoir.
4. Ne pas utiliser l'appareil s'il ne fonctionne pas normalement, a été immergé dans de l'eau ou toute autre liquide, ou si le cordon d'alimentation ou la prise sont endommagés. Appelez 1-877-263-9500 pour tout service apres-vente.
5. Ne jamais utlitiser le rasoir en plein air. Éviter d'utiliser à proximité d'aérosols ou en cas d'adminitration d'oxygène. Toujours garder le cordon d'alimentation éloigné des surfaces chaffées.
6. Por brancher le rasoir raccorder déjà le cordon d'alimentation à l'appareil avante de la brancher dans une prise électrique. Avante de débrancher l'appareil, vérifier qu'il est sur arrêt, débrancher le cordon

- d'alimentation de la prise électrique, puis retirer le cordon du rasoir.
7. Ne pas insérer de corps étrangers dans les orifices de l'appareil.
8. Ne jamais ranger le rasoir sans avoir désolidarisé le cordon.
9. Ranger le rasoir et le cordon d'alimentation dans un lieu sec.
10. Éviter d'exposer l'appareil à la lumière directe du soleil ou à une température ambiante supérieure à 60 degrés C.
11. Pour éviter toute blessure au visage, ne pas utiliser l'appareil si les lames ou les têtes ont été endommagées.
12. Ne jamais enrouler le cordon d'alimentation autour de l'appareil sous peine de l'endommager.
13. Ce rasoir est conçu et destiné à être utilisé sur les poils du visage uniquement.
14. Ne jamais débrancher ou brancher le rasoir ayant les mains

humides ou mouillées.

15. Produit à usage ménager uniquement.

RASOIR LAVABLE

un dispositif de rasage qui fonctionne avec l'électricité dont rasant des lames peut être nettoyé sous l'eau.

16. Employez seulement dans la condition sèche

17. Ne submergez pas le rasoir dans l'eau

18. Le rasoir doit être détaché de la corde électrique avant le nettoyage

19. N'utilisez pas le rasoir jusqu'à ce qu'il ait séché

CONSERVEZ CES INSTRUCTIONS

PRÉCAUTIONS D'EMPLOI DU RASOIR

- > Ne rangez pas le rasoir dans un lieu humide ou un lieu où il est exposé à des éclaboussures ou à des températures élevées.
- > Pour nettoyer le boîtier principal du rasoir, utilisez un chiffon humide avec un détergent neutre dilué à l'eau. N'utilisez pas de diluant ou de benzène car cela endommagerait les parties en plastique du boîtier.
- > Ne rechargez ou n'utilisez pas le rasoir avec un adaptateur CA lorsque la température est inférieure à 0° C ou supérieure à 40° C. De plus, ne le rechargez jamais en plein soleil ou près d'une source de chaleur tel qu'un radiateur ou une lampe à incandescence.
- > Ne chargez ou n'utilisez pas le rasoir avec une alimentation CA dans un lieu humide ou un lieu où le rasoir est exposé à des éclaboussures.

- > Ne laissez pas le rasoir sans surveillance lorsque il est rechargé.
- > Si de la lotion avant rasage ou de l'huile de nettoyage du rasoir reste collée sur le boîtier du rasoir, éliminez-la totalement. Sinon, les parties en plastique du rasoir pourraient être endommagées.
- > Avant le rasage, nettoyez bien les parties grasses de la peau. Sinon, les poils resteront collés à la grille externe lorsque la lame intérieure la frotte. Si la grille externe est sale, nettoyez la avec un mouchoir en papier ou quelque chose du même type avant d'utiliser le rasoir.
- > Une utilisation excessive d'huile de nettoyage salira également la grille externe. Dans ce cas, essuyez la grille externe avec un mouchoir en papier ou quelque chose du même type avant d'utiliser le rasoir. Lors du nettoyage du rasoir, n'appliquez pas une quantité trop importante d'huile sur la lame interne et sur la grille externe.

LES PIÈCES DE VOTRE RASOIR

Accessories:

- > Brosse
- > Étui de voyage
- > Adaptateur CA

Adaptateur CA

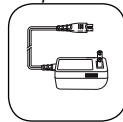

Vue de dessous

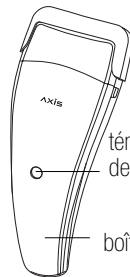

témoin lumineux
de charge

boîtier arrière

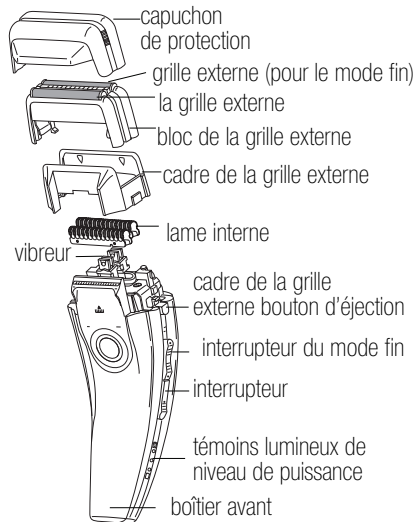

COMMENT CHARGER LE RASOIR

Recharger le rasoir dans les cas suivants

Lors de la première utilisation du rasoir après achat ou après une longue période d'inutilisation, prenez soin de recharger le rasoir pendant 8 heures jusqu'au niveau maximum, avant toute utilisation, afin d'activer la batterie/pile rechargeable. Puis, utilisez l'énergie accumulée sans recharger le rasoir jusqu'à son arrêt complet. Après cela, une charge d'une heure environ rechargera complètement le rasoir.

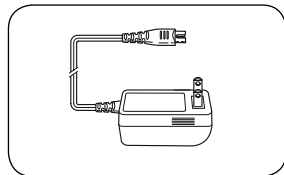

Procédure de recharge

1. Faites glisser l'interrupteur sur arrêt («OFF») et mettez le capuchon.
2. Insérez soigneusement la fiche de l'adaptateur CA dans la prise

située sur la base du rasoir.

** Avant de brancher la fiche de l'adaptateur dans la prise du rasoir, veillez à ce que la fiche soit parfaitement sèche afin d'éviter toute anomalie.*

3. Connectez la fiche de l'adaptateur CA dans la prise de courant.

** Le rasoir se recharge entièrement en une heure environ, et l'énergie stockée permet approximativement une utilisation d'une semaine si le rasoir est utilisé trois minutes par jour.*

Témoins lumineux indiquant le niveau de puissance

Comme la puissance en réserve augmente lorsque le rasoir est en charge, les témoins lumineux indiquant le niveau de puissance clignotent puis restent allumés un par un, dans l'ordre, en commençant par le témoin situé en bas, pour indiquer le niveau de puissance du rasoir.

Pendant la charge, les témoins lumineux indiquant le niveau de puissance clignotent pour indiquer que la charge est en cours.

Témoins lumineux indiquant le niveau de puissance (verts)

> Pendant la charge: les témoins clignotent, puis restent allumés l'un après l'autre depuis celui en bas pour indiquer le niveau de puissance.

> Après la charge complète: Tous les témoins restent allumés.

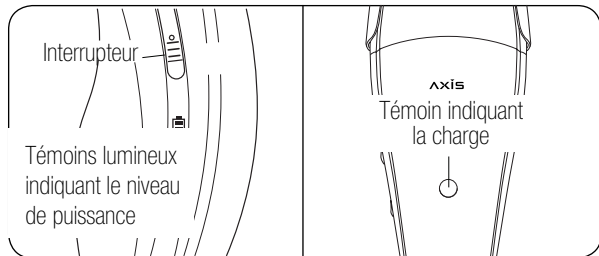

- > Pendant le rasage: Les témoins s'allument puis s'éteignent l'un après l'autre à plusieurs reprises.

Témoin indiquant la charge (rouge)

- > Lorsque qu'il faut recharger le rasoir: Clignote.
- > Pendant la charge: Clignote.
- > Après la charge complète: Reste allumé.
- > Pendant le rasage: Clignote lors d'un rasage avec cordon et reste éteint lors d'un rasage sans cordon.

REMARQUES: Avant de charger le rasoir, vérifiez si la fiche et la prise de courant sont intacts afin d'éviter toute anomalie.

Pendant que le rasoir est en charge, on peut entendre un petit bruit en continu et le boîtier ou l'adaptateur CA peuvent devenir légèrement chauds. Il ne s'agit pas d'une anomalie.

Après la charge

- > Après une recharge approximative d'une heure du rasoir, tous les témoins indiquant le niveau de puissance et le témoin indiquant la charge resteront allumés, pour indiquer que le rasoir est entièrement chargé.
- > Après la recharge, assurez-vous de retirer la fiche de l'adaptateur CA de la prise de courant.

** Lorsque vous débranchez l'adaptateur CA, ne tirez pas sur le cordon car cela pourrait provoquer un mauvais fonctionnement. Assurez-vous de tenir la fiche pour la retirer.*

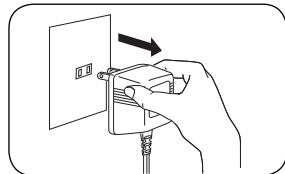

COMMENT UTILISER LE RASOIR AVEC UN ADAPTATEUR CA

Check that the power switch is set at Vérifiez que l'interrupteur soit bien sur arrêt («OFF»), insérez la fiche de l'adaptateur soigneusement dans la prise située sur la base du rasoir, puis brancher la fiche de l'adaptateur dans la prise de courant. Ensuite, faites glisser l'interrupteur sur marche («ON»).

- > Si le rasoir ne fonctionne pas après avoir placé l'interrupteur sur «ON» immédiatement après avoir branché les fiches, la batterie/pile rechargeable est alors complètement épuisée. Dans ce cas, placez l'interrupteur sur «OF », ne touchez pas le rasoir pendant une minute afin de le recharger, puis poussez l'interrupteur sur «ON» de nouveau.
- > Après utilisation, assurez-vous de placer l'interrupteur sur «OFF», puis débranchez l'adaptateur CA de la prise de courant, puis

débranchez l'adaptateur CA du rasoir.

- > Dans un lieu humide tel qu'une salle de bain, n'utilisez pas le rasoir avec une alimentation CA.
- > Lorsque vous utilisez le rasoir avec une alimentation CA, n'utilisez pas de savon ou de mousse à raser.

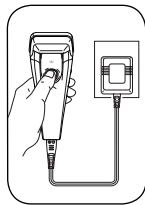

Note: La puissance stockée dans la batterie/pile rechargeable diminue même lorsque le rasoir est utilisé avec une alimentation CA. Rechargez le rasoir une fois toutes les trois (3) semaines.

DURÉE DE VIE DE LA BATTERIE/PILE

La durée de vie de la batterie/pile rechargeable du rasoir est d'environ 4 ans si elle est rechargée une fois par semaine. Cependant, sa durée de vie peut être plus courte si elle est rechargée de manière plus fréquente, et varie également en fonction des conditions d'utilisation.

Si une recharge d'une heure permet seulement 2 à 3 rasages, la

durée de vie de la batterie/pile approche de sa fin. Dans ce cas, contactez le détaillant auprès duquel vous avez acheté le rasoir. Si le rasoir est laissé sans utilisation pendant plus de 6 mois, les caractéristiques de la batterie/pile se détérioreront car la batterie/pile se décharge seule. Il est par conséquent recommandé de recharger le rasoir au moins une fois tous les 6 mois même si vous ne l'utilisez pas.

COMMENT L'UTILISER

Si la grille externe est déformée ou endommagée, prenez soin de la remplacer par une nouvelle grille. Sinon, elle pourrait vous érafler le visage.

1. Retirez le capuchon et faites glisser l'interrupteur sur marche («ON»). Si vous faites glisser l'interrupteur vers le bas de nouveau, vous éteindrez le rasoir.
2. Placez la grille externe doucement en contact avec la peau à angle droit (valeur de référence: approximativement 400 g), tendez la peau

et déplacez le rasoir doucement vers le haut en sens contraire au sens de pousse du poil.

- > Pendant le rasage, assurez-vous de ne pas pousser la grille externe trop fort contre la peau (valeur de référence: plus de 800 g). En cas contraire, la grille externe s'usera plus rapidement et s'émoussera ou s'abîmera.

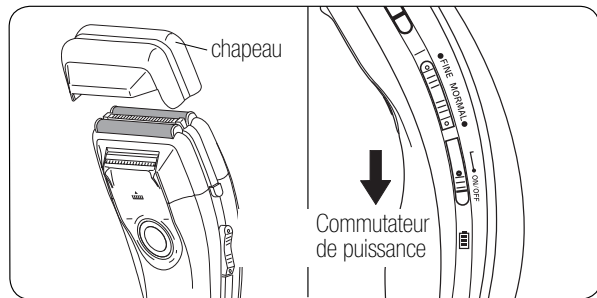

> Pour raser les parties délicates telles que le menton, soulevez la partie détendue de la peau avec la main et tirez-la vers le haut. Lorsque vous rasez la gorge, levez la tête pour tendre la gorge afin de tirer la partie détendue vers le haut.

3. Pour utiliser la lame tondeuse, faites-la glisser vers le haut. La lame tondeuse vibre proportionnellement à la lame interne.

4. Pour couper les pattes, posez délicatement la lame tondeuse à angle droit sur la peau et déplacez le rasoir doucement vers le bas.

5. Après utilisation, éteignez l'interrupteur et nettoyez le rasoir avec la brosse accessoire. Pour protéger les lames, assurez-vous de bien replacer le capuchon après le nettoyage.

> Le rasoir peut être utilisé pour le rasage avec du savon ou de la mousse à raser. Après chaque



utilisation avec du savon ou de la mousse à raser, assurez-vous de laver le rasoir à l'eau.

Mode FIN

Ce mode est pratique pour raser les lèvres supérieure et inférieure.

1. Faites glisser le bouton du mode FIN vers le haut en position « FINE ». La grille externe du mode FIN se soulèvera.

2. Placez délicatement la grille externe en contact avec la lèvre supérieure ou la lèvre inférieure, et rasez lentement tout en étirant la peau.

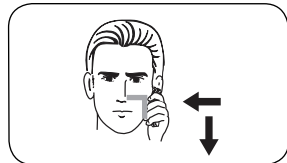
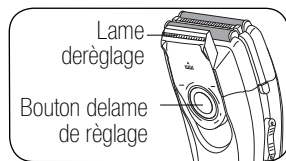

ENTRETIEN ET MAINTENANCE

Avant de nettoyer le rasoir, assurez-vous que l'adaptateur CA soit bien détaché du rasoir.

Lavage sous l'eau

1. Glissez l'interrupteur sur «OFF» et pressez les boutons d'éjection du cadre de la grille externe en même temps afin de retirer le cadre de la grille externe.

2. Glissez l'interrupteur sur «ON» et lavez les lames avec de l'eau froide ou tiède. Après le lavage, glissez l'interrupteur sur «OFF» et essuyez les lames avec une serviette ou quelque chose du même type.

3. Placez le rasoir dans un lieu aéré afin de le sécher parfaitement.

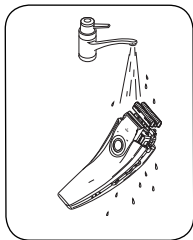

4. Attachez soigneusement le cadre de la grille externe au boîtier du rasoir en faisant attention de ne pas toucher la grille externe.

**Nettoyez la lame interne avec la brosse au moins une fois tous les trois (3) lavages.*

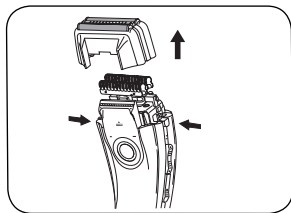

Nettoyage avec la brosse

1. Avant de nettoyer votre rasoir, assurez-vous de faire glisser l'interrupteur sur «OFF» et de presser en même temps les deux boutons d'éjection du cadre de la grille externe pour le retirer.

2. Poussez des deux côtés, avec les doigts, les deux boutons de libération du bloc de la grille externe à l'intérieur du cadre de la grille externe et retirez le bloc de la grille externe.

3. Nettoyez l'intérieur de la grille externe, à l'intérieur du bloc de la grille externe, la lame interne et le boîtier du rasoir avec la brosse accessoire.

- > Pour retirer la lame interne, soulevez-la tout droit vers le haut.
- > Ne touchez pas la partie coupante de la lame interne car elle possède des bords tranchants.
- > N'appuyez pas fort sur la lame interne. Sinon, elle pourrait se déformer, ce qui entraînerait un mauvais rasage et un bruit inhabituel.

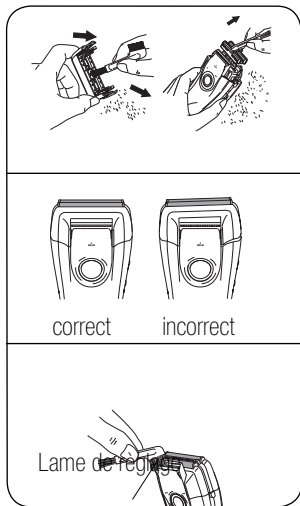

4. Après le nettoyage, attachez le bloc de la grille externe bien au cadre de la grille externe en prenant soin de ne pas toucher la grille externe.

5. Tout d'abord, attachez la lame interne au vibreur. Puis, posez le cadre de la grille externe soigneusement sur le boîtier du rasoir, en vérifiant qu'il est bien placé sur le boîtier de l'appareil.

- > Si la grille externe pour le mode FIN est relevée, poussez les deux extrémités doucement afin de la remettre en place, puis, installez le cadre de la grille externe.
 - > Si le rasoir est utilisé avec le cadre de la grille externe mal placé sur le boîtier du rasoir, un mauvais rasage et un bruit inhabituel en résulteront.
 - > N'enlevez pas la grille externe du bloc de la grille externe.
6. Avant de nettoyer la lame tondeuse, placez l'interrupteur sur «OFF».

NOTE: Après le nettoyage du rasoir, appliquez de l'huile de nettoyage (vendue séparément) sur la surface de la grille externe tous les trois jours. En particulier, lorsque le rasoir n'est pas utilisé pendant un long moment, assurez-vous de nettoyer la grille externe, la lame interne et la lame tondeuse, et appliquez de l'huile de nettoyage sur la surface de la grille externe.

Remarque concernant le remplacement de la grille externe/lame interne

Après avoir remplacé la grille externe ou la lame interne par une nouvelle, référez-vous aux étapes 1 à 5 de la partie "Nettoyage avec la brosse" pour le fixer correctement au boîtier du rasoir.

- > Pour les pièces de rechange, référez-vous à «PARTIES ACCESSOIRES (VENDUES SÉPARÉMENT)»

RECYCLAGE DE LA BATTERIE/PILE Ni-Mh (nickel-cadmium)

Ne démontez jamais le rasoir pour retirer la batterie/pile Ni-Mh sauf si vous voulez jeter le rasoir.

La batterie/pile Ni-Mh qui alimente le rasoir est rechargeable. Par conséquent, lorsque vous jetez le rasoir, retirez la batterie/pile Ni-Mh du rasoir pour la recycler.

Comment retirer la batterie/pile Ni-Mh

- > Allumez l'interrupteur et faites fonctionner le rasoir jusqu'à ce que la lame interne s'arrête de bouger. Si le rasoir est démonté avant que la charge électrique ne soit épuisée, il pourrait prendre feu ou provoquer des brûlures.
- > Suivez la procédure ci-dessous pour démonter le rasoir avec un tournevis.

- 1) Retirez le cadre de la grille externe et la lame interne
- 2) Dévissez et retirez les 4 vis en haut et en bas du boîtier du rasoir avec un tournevis à pointe cruciforme. (Voir l'illustration « A »)
- 3) Retirez les panneaux arrière et latéraux. (Voir l'illustration « A »)
- 4) Dévissez et retirez les 6 vis avec un tournevis à pointe cruciforme et retirez le boîtier arrière. (Voir l'illustration « B »)

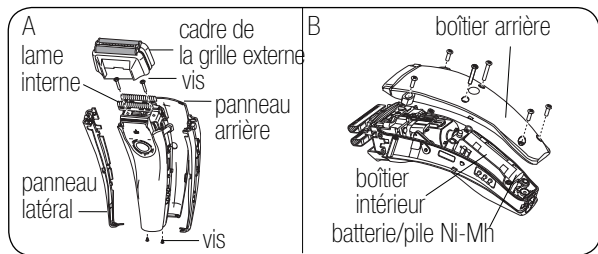

- 5) Coupez les fils principaux et sortez la batterie/pile Ni-Mh du boîtier intérieur, tout en prenant soin de ne pas court-circuiter les bornes (+) et (-). (Voir l'illustration « B »)

CARACTÉRISTIQUES

- > Alimentation électrique: Batterie/pile rechargeable /Alimentation secteur CA
- > Mouvement des lames
- > Lame interne: Alternatif
- > Lame tondeuse: Alternatif
- > Tension nominale: 100 V – 240V CA
- > Fréquence nominale: 50/60 Hz
- > Courant nominal: 200 mA
- > Temps nominal: 5 minutes
- > Temps de recharge standard: 1 heure
- > Batterie/pile: élément Ni-Mh (type enfermé), 2 pièces
- > Tension de la batterie/pile: 1,2 V x 2

- > Poids: 202g
- > Gamme de températures de fonctionnement: 0° C – 40° C

** Les caractéristiques ci-dessus peuvent faire l'objet de changement sans préavis pour l'amélioration du produit.*

ÉLÉMENTS ACCESSOIRES

(VENDUS SÉPARÉMENT)

Veuillez contacter Axis/BPI au 1-877-263-9500 pour commander les pièces de rechange de votre rasoir Axis. Veuillez se référer au numéro de la pièce suivant

Il est recommandé de remplacer la grille externe et la lame interne respectivement tous les 1 et 2 ans environ.

AE-2 Cadre des grilles externes et lames internes de rechange pour le modèle AX-5330

- > La partie ci-dessus est disponible au détaillant duquel votre rasoir a été acheté.

Service de réparation

Appelez le 1-877-263-9500. Pour garantir un service rapide et efficace, soyez prêt à fournir le numéro du modèle ainsi que la date d'achat de votre rasoir.

GARANTIE LIMITÉE DE 1 AN

Axis/Bodyline Products Inc. (BPI) garantit que ce produit, sauf comme indiqué ci-dessous, est exempt, à compter de la date d'achat, de défauts de matériaux et de fabrication pour une période d'un an. En cas de défaut de matériaux ou de fabrication, Axis/BPI s'engage à réparer ce produit avec des pièces neuves ou à le remplacer sans frais de votre part dans les conditions suivantes:

1. Cette garantie limitée ne s'applique qu'à l'acheteur initial. Vous

devez joindre le reçu ou autre preuve d'achat indiquant la date de l'achat original à toute demande de réparation et échange de pièces sous garantie.

2. Ne retournez pas le produit chez le détaillant où vous l'avez acheté.
3. Contactez Axis/BPI au numéro gratuit 1-877-263-9500 pour obtenir l'autorisation, pendant la période de garantie, de renvoyer le produit défectueux par courrier, port payé.

LIMITES ET EXCLUSIONS

Il n'existe aucune autre garantie expresse outre celle qui est mentionnée dans la présente.

La présente garantie ne couvre que les défaillances provenant de défauts de matériaux ou de fabrication qui pourraient se produire pendant une utilisation normale. Elle ne couvre pas les grilles, les lames, les couteaux, ou les accessoires ou les dommages que

pourrait subir le produit pendant son expédition, ni les défaillances résultant de l'utilisation de produits non fournis par Axis/BPI, ni celles résultant d'accident, mauvais emploi, manipulation abusive, négligence, mauvaise application, entretien inapproprié, nettoyage inapproprié, altération, modification, surtension du secteur ou usage commercial du produit, tel que dans les hôtels, les bureaux ou les locations du produit et les réparations effectuées par un personnel autre qu'Axis/BPI ou les dommages résultant de cas fortuits.

AXIS/BPI NE SERA RESPONSABLE D'AUCUN DOMMAGE INDIRECT OU ACCESSOIRE RÉSULTANT DE L'UTILISATION INFRACTION AUX TERMES DE CETTE GARANTIE.

TOUTES LES GARANTIES EXPRESS ET TACITES, Y COMPRIS LES GARANTIES DE COMMERCIALISATION ET D'ADAPTABILITÉ À UN USAGE PARTICULIER, SONT LIMITÉES À LA PÉRIODE DE GARANTIE APPLICABLE MENTIONNÉE DANS LA PRÉSENTE.



Certains états interdisent l'exclusion ou la limitation des dommages indirects ou accessoires, ou encore les limitations de durée des garanties tacties; il se peut donc que certaines des restrictions et exclusions ci-dessus ne s'appliquent pas à vous. Cette garantie vous confère des droits légaux spécifiques mais vous pouvez en outre bénéficier de droits supplémentaires qui varient d'un état à l'autre.

Fabrique pour Axis/BPI
198 N. Brandon Drive,
Glendale Heights, IL 60139 USA

Fabrique en Chine



¡Felicitaciones!

Usted tiene ahora la satisfacción de ser dueño de una afeitadora recargable y a corriente alterna, **la Axis Shaver AX-5330**.

Antes de usarla, lea detenidamente este manual para ver las instrucciones sobre su uso y cuidado apropiado. Mantenga este manual a la mano para usarlo con comodidad.

INSTRUCCIONES IMPORTANTES PARA SU SEGURIDAD.

Siempre se deben tomar precauciones básicas al usar cualquier artefacto eléctrico.

Lea todas las instrucciones cuidadosamente antes de usar su nueva afeitadora.

PELIGRO

Para minimizar el riesgo de descargas eléctricas...

1. NUNCA TOQUE una afeitadora que haya caído al agua. Desenchufe la unidad inmediatamente.

2. NO USE la afeitadora mientras se baña o ducha.
3. SIEMPRE DESENCHUFE la afeitadora después de usarla o antes de limpiarla, salvo para cargar la unidad.
4. NO COLOQUE NI ALMACENE la afeitadora en agua ni otro líquido, o donde pueda caer o ser arrojada accidentalmente al agua.

ADVERTENCIA

Para evitar quemaduras, incendios, descargas eléctricas u otras lesiones...

1. Salvo al recargar la afeitadora, nunca deje de prestarle atención cuando esté echufada.
2. Siempre mantenga una estrecha supervisión de un adulto al usar la afeitadora cerca de niños o personas discapacitadas.

3. Siga cuidadosamente las instrucciones de este manual. No use aditamentos con su afeitadora que no hayan sido recomendados específicamente por Axis.
4. No use una unidad que no funcione normalmente, que haya sido sumergida en agua u otro líquido, o que tenga un cable o enchufe dañado. Llama 1-877-263-9500 para informarse sobre detalles del servicio.
5. Nunca opere la afeitadora Axis al aire libre. Evite el uso en las inmediaciones de productos en aerosol o donde se administre oxígeno. Además, mantenga el cable lejos de superficies calientes.
6. Al enchufar la afeitadora Axis, primero conecte el cable a la máquina y luego enchúfelo en el tomacorriente eléctrico. Al desconectarla, ceriéndose de que el interruptor de la unidad esté apagado, desenchufe el cable del tomacorriente eléctrico y luego desconecte de la afeitadora.

7. No inserte objetos extraños en ninguna de las aberturas de la unidad.
8. Nunca almacene la afeitadora con el cable puesto.
9. Almacene la máquina y el cable en un lugar seco.
10. Evite la exposición de la unidad a la luz solar directa o a temperaturas ambientales superiores a los 140 grados F (60° C.)
11. Para evitar lesiones en su rostro, no use la unidad si el conjunto de cortadoras o cabezales está dañado.
12. Nunca envuelva el cable de alimentación alrededor de la unidad, ya que se podría dañar.
13. Esta afeitadora Axis está hecha y diseñada para usarse sólo en el vello facial humano.
14. Nunca desenchufe o enchufe la afeitadora cuando sus manos estén húmedas o mojadas.

15. Sólo para uso doméstico.

MÁQUINA DE AFEITAR LAVABLE

un dispositivo que afeita que funciona con la electricidad que afeitando las láminas se puede limpiar debajo del agua.

16. Utilice solamente en condiciones secas

17. No sumerja la máquina de afeitar en agua

18. Separe la máquina de afeitar de la fuente de alimentación antes de la limpieza él

19. No utilice la máquina de afeitar hasta que se ha secado

CONSERVE ESTAS INSTRUCCIONES

PRECAUCIONES AL USAR LA AFEITADORA

- > No guardar la afeitadora en un lugar húmedo, donde le pueda caer agua, o donde esté expuesta a altas temperaturas.
- > Para limpiar la cubierta de la afeitadora, use un paño humedecido con un detergente neutral diluido en agua. No use disolvente de pintura o bencina, ya que dañará las piezas de plástico de la cubierta.
- > No recargue la afeitadora o la use con corriente alterna cuando la temperatura de la habitación es bajo 0° C o más de 40° C. Tampoco la recargue nunca bajo el sol o cerca del calor como el de un calefactor o luz incandescente.
- > No recargar la afeitadora o usarla conectada a la electricidad en un lugar húmedo o un lugar donde está expuesta a que le salpique agua.

- > No deje la afeitadora desatendida mientras se está recargando.
- > Si le cae loción o crema de afeitar a la cubierta de la afeitadora, limpiarla totalmente. Si no se la limpia, las partes de plástico de la afeitadora se pueden dañar.
- > Antes de afeitarse, secarse bien la cara. Porque si no, los residuos del desbarbe se pegarán a la malla exterior al rozar la cuchilla contra la malla. Si encuentra sucia la malla exterior, límpiela con una toallita de papel o algo similar antes de usar la afeitadora.
- > Uso excesivo de cremas de afeitar también ensuciará la malla exterior. En ese caso, limpie la malla con una toalla de papel o algo similar antes de usar la afeitadora. Cuando limpie la afeitadora, cuide de no introducir demasiada crema o aceite de afeitar en la cuchilla interior o la malla exterior.

PIEZAS DE SU AFEITADORA

Accesorios:

- > Cepillo
- > caso del recorrido
- > Convertidor de corriente alterna.

Adaptateur CA

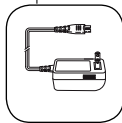

Vue de dessous



Luz indicadora de recarga

Cubierta posterior

AXIS

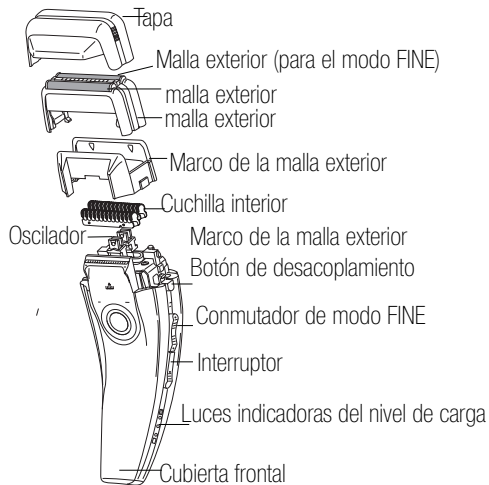

AXIS

CÓMO RECARGAR

Para recargar la batería, no use ningún otro aparato excepto el convertidor de corriente alterna proporcionado con la afeitadora.

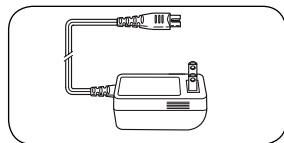

Recargar la afeitadora en los siguientes casos:

Cuando se va a usar por primera vez luego de comprarla, o si no se la usó por un largo período de tiempo, asegúrese de recargarla por 8 horas hasta su capacidad máxima para activar la batería recargable antes de usar la afeitadora. Después, use la energía acumulada sin recargar la batería hasta que deje de funcionar completamente. En adelante, en sólo una hora se recargará la afeitadora totalmente.

Procedimiento para recargar

1. Deslizar el interruptor a la posición de apagado (OFF) y colocar la tapa.

2. Insertar bien el enchufe del convertidor de corriente alterna en el receptáculo de la parte inferior de la afeitadora.

** Antes de colocar el enchufe del convertidor en la afeitadora, asegurarse que el receptáculo esté totalmente seco para evitar cualquier falla de funcionamiento.*

3. Insertar el enchufe del convertidor en el tomacorriente de la pared.

** La afeitadora quedará totalmente cargada en aproximadamente una hora, y la energía acumulada durará aproximadamente una semana si se usa la afeitadora 3 minutos cada día.*

A medida que la carga de la batería aumenta mientras se recarga, las luces indicadoras de carga pestañean y luego permanecen prendidas

una por una en orden a partir de la luz de más abajo, lo que indica el nivel de carga de la afeitadora.

Durante la recarga, la luz indicadora de carga pestañea para indicar que la recarga está en proceso.

Luces indicadoras de nivel de carga (verdes)

> Durante el proceso de recarga: Las luces pestañean y luego permanecen prendidas una por una a partir de la de más abajo para indicar el nivel de carga acumulada.

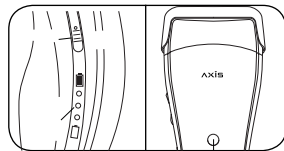

- > Al completarse la recarga: Todas las luces permanecen prendidas.
- > Mientras se afeita: Las luces se prenden y apagan repetidamente una tras otra.

Luz indicadora de recarga [Diodo emisor de luz roja (LED) se apaga gradualmente]

- > Cuando requiere cargarse: Pestañea.
- > Durante el proceso de recarga: Pestañea.
- > Al completarse la recarga: Permanece prendida.
- > Mientras se afeita: Pestañea si está enchufada a la pared, y permanece apagada si no está enchufada.

Observaciones: Antes de recargar la afeitadora, vea que tanto el enchufe como el tomacorriente estén intactos para evitar cualquier falla.

Mientras se está recargando la afeitadora, se podrá escuchar un pequeño sonido, y la cubierta, o el convertidor de corriente alterna pueden calentarse ligeramente. Eso no es una falla.

Después de recargarse

- > Después de haberse recargado la batería por aproximadamente una hora, todas las luces indicadoras de nivel de carga quedarán prendidas, indicando que la afeitadora está totalmente cargada.
- > Después de recargarla, asegúrese de sacar el enchufe del convertidor de corriente, del tomacorriente de la pared.

** Para desenchufar el convertidor, no tire del cordón ya que eso puede provocar fallas. Asegúrese de hacerlo tirando del mismo enchufe.*

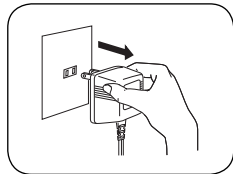

CÓMO USAR LA AFEITADORA CON EL CONVERTIDOR DE CORRIENTE

Vea que el interruptor esté en posición de apagado (OFF), inserte bien el enchufe del convertidor de corriente alterna en el receptáculo de la parte inferior de la afeitadora, y luego, enchufe el convertidor a la pared. Entonces puede deslizar el interruptor a la posición de prender (ON).

- > Si la afeitadora no funciona al poner el interruptor en "ON" inmediatamente después de haber insertado los enchufes, quiere decir que la batería está totalmente descargada. En ese caso, ponga el interruptor en "OFF", deje la afeitadora por un minuto para que se recargue, y luego ponga el interruptor en "ON" nuevamente.
- > Después de usarla, asegúrese de poner el interruptor en "OFF" y luego desenchufe el convertidor de corriente de la pared y del receptáculo de la afeitadora.

- > En un lugar húmedo como el cuarto de baño, no use la afeitadora con el convertidor de corriente.
- > Cuando use la afeitadora con el convertidor de corriente, no use jabón o espuma de afeitar.

Observación: La energía acumulada en la batería recargable disminuye aún mientras se usa con el convertidor de corriente alterna. Recargue la batería una vez cada tres (3) semanas.

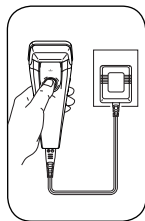

VIDA ÚTIL DE LA BATERÍA

La vida útil de la batería recargable de la afeitadora es aproximadamente 4 años, si se la recarga una vez por semana. Si embargo, su duración puede ser menor si se la recarga con mayor frecuencia, y también depende de cómo se la usa.

Si una hora de recarga sólo proporciona 2 ó 3 afeitadas, la vida útil de la batería está por terminar. En ese caso, póngase en contacto con la tienda donde compró la afeitadora. Si no se usa la afeitadora por más de 6 meses, las características de la batería se deterioran al descargarse por sí sola. Por lo tanto, se recomienda que recargue la batería por lo menos una vez cada 6 meses, aunque no esté utilizando la afeitadora.

MODO DE EMPLEO

Si la malla exterior está deformada o dañada, asegúrese de reemplazarla con una nueva. Pues le puede arañar la cara.

1. Quite la tapa y deslice el interruptor a la posición "ON". Si se mueve el interruptor otra vez, se apagará la afeitadora.
2. Cuidadosamente ponga la malla exterior en contacto con la piel en un ángulo recto (presión de referencia: aproximadamente 400 g), estirar la piel y mover la afeitadora suavemente contra la dirección de crecimiento del pelo.

- > Mientras se afeita, cuidar de no presionar con demasiada fuerza la malla contra la piel (presión de referencia: más de 800 g). Con tanta presión la malla exterior se desgastará más rápidamente y se embotará o dañará.
- > Para afeitarse zonas sensibles como el mentón, estire la piel con la mano y afeítese hacia arriba. Para afeitarse la garganta, levante la

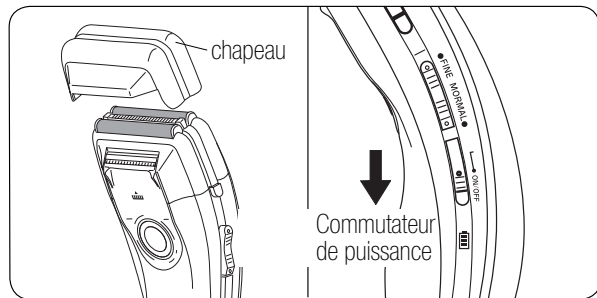

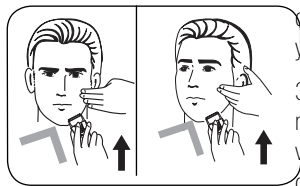

para mostrar bien la garganta, y tire de la piel hacia arriba.

3. Para usar la cuchilla de recorte, muévela hacia arriba. La cuchilla vibra al mismo tiempo que la cuchilla interior. Para usar la cuchilla

de recorte, súbala. La cuchilla de recorte vibra conjuntamente con la cuchilla interior.

4. Para cortar las patillas, aplique la cuchilla de recorte suavemente contra la piel en un ángulo recto, y mueva la afeitadora hacia abajo.

5. Después de usarla, apague la afeitadora con el interruptor y límpiela con el cepillo provisto como accesorio. Para proteger las cuchillas, asegúrese de colocar la tapa después de limpiarlas.

> La afeitadora puede usarse con jabón o espuma de afeitar. Después de afeitarse con jabón o espuma, asegúrese de lavar bien la afeitadora con agua.

Modo FIN

Esta es la forma más conveniente de afeitarse el labio superior e inferior.

1. Mueva el conmutador FINE hacia arriba para usar el modo "FINE". La malla exterior para el modo FINE se moverá hacia arriba.

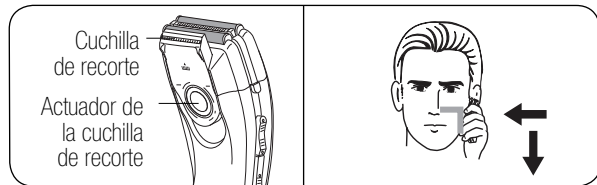

2. Ponga la malla exterior en suave contacto con su labio superior o inferior y afeítese mientras estira la piel.

CUIDADO Y MANTENIMIENTO

Antes de limpiar la afeitadora, asegúrese que el convertidor de corriente alterna esté desconectado de la afeitadora.

Para lavar la afeitadora con agua

1. Para sacar la malla exterior, coloque el interruptor en posición "OFF" y presione al mismo tiempo los botones de liberación de la malla exterior para sacarla.

2. Poner el interruptor en "ON" y lavar las cuchillas con agua fría o tibia. Después de lavar las cuchillas, mover al interruptor a "OFF" y secarlas con una toalla o algo similar.

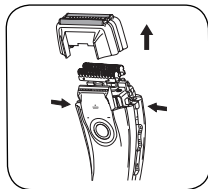
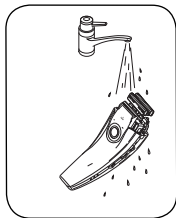

3. Dejar la afeitadora en un lugar aireado para que se seque completamente.

4. Colocar el marco de la malla exterior asegurándolo a la cubierta del cuerpo, cuidando de no tocar la malla exterior.

> Limpiar la cuchilla interior con el cepillo, al menos cada tres (3) lavadas con agua.

Limpieza con el cepillo

1. Antes de limpiar la afeitadora, asegúrese de colocar el interruptor en posición "OFF" y presione al mismo tiempo los botones de liberación de la malla exterior para sacar el marco de la malla exterior.

2. Presione con los dedos las dos perillas de liberación de la malla exterior que se encuentran dentro del marco de la malla exterior, y saque el conjunto de la malla exterior.

3. Limpie con el cepillo provisto el interior de la malla exterior, dentro del conjunto de malla exterior; la cuchilla interior y el cuerpo de la afeitadora.

- > Para sacar la cuchilla interior, tirar de ella directamente hacia arriba.
- > No tocar la porción interior de la cuchilla, ya que tiene filos cortantes.
- > No presione con fuerza contra la cuchilla interior. Se podría deformar y no afeitar bien y causar un ruido poco usual.

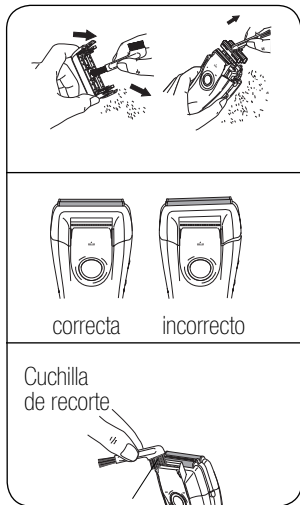

4. Después de la limpieza, poner ajustadamente el conjunto de la malla exterior en el marco de la malla exterior cuidando de no tocar la malla exterior.

5. Primero, colocar la cuchilla interior en el vibrador. Luego, fijar bien el marco de la malla exterior al cuerpo, viendo que quede bien sentado en el cuerpo.

- > Si la malla exterior para afeitar en FINE se encuentra en posición levantada, presione sus dos extremos suavemente para devolverla a su sitio, y luego instalar el marco de la malla exterior.
 - > Si se usa la afeitadora con el marco de la malla exterior en la posición incorrecta en el cuerpo, no afeitará bien y producirá un ruido poco usual.
 - > No sacar la malla exterior del marco de la malla exterior.
6. Antes de limpiar la cuchilla de recorte, colocar el interruptor en

“OFF”. Verificar que la cuchilla de recorte no se mueva cuando se la limpie.

Observaciones: Después de limpiar la afeitadora, aplicar aceite de afeitadoras (se vende separadamente) a la superficie exterior de la malla exterior cada 3 días. Especialmente cuando no se ha usado la afeitadora por mucho tiempo, asegúrese de limpiar la malla exterior, la cuchilla interior y la cuchilla de recorte, y aplique aceite de afeitadoras a la superficie exterior de la malla.

Nota sobre el reemplazo de la malla exterior y la cuchilla interior

Después de cambiar con una nueva la malla exterior o la cuchilla interior, refiérase a los pasos del “1” al “5” bajo “Limpieza con el cepillo” para asegurarlas correctamente al cuerpo.

> Véase las partes de repuesto en “PIEZAS DE REPUESTO (SE VENDEN SEPARADAMENTE)”.

PARA RECICLAR LA BATERÍA Ni-Mh

Nunca desarme la afeitadora para sacar la batería Ni-Mh, excepto cuando deseche la afeitadora.

La batería Ni-Mh de su afeitadora es reciclable. Por lo tanto, cuando deseche la afeitadora, sáquele la batería Ni-Mh para reciclarla.

Cómo sacar la batería Ni-Mh

- > Prender el interruptor y hacer funcionar la afeitadora hasta que la cuchilla interior deje de moverse. Si se desarma la afeitadora antes de descargar totalmente la batería, puede prender fuego y quemarlo.
- > Seguir el procedimiento que sigue a continuación para desarmar la afeitadora con un destornillador.
 1. Quitar el marco de la malla exterior, la malla exterior y la cuchilla interior.
 2. Aflojar y sacar los 4 tornillos de la parte superior y la inferior del cuerpo, con un destornillador en cruz. (Véase la ilustración “A”.)

3. Quitar los paneles laterales y posteriores. (Véase la ilustración "A".)
4. Aflojar y sacar los 6 tornillos con un destornillador en cruz, y quitar la cubierta posterior. (Véase la ilustración "B".)
5. Cortar los cables de entrada y sacar la batería Ni-Mh del compartimiento interior, cuidando de no cruzar los terminales (+) y (-). (Véase la ilustración "B".)

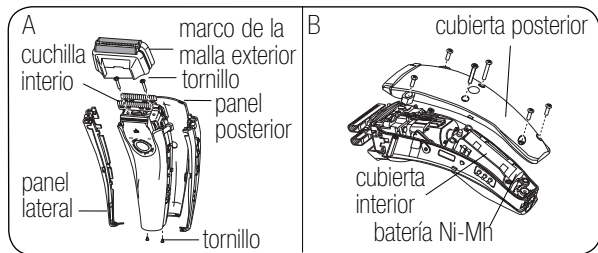

ESPECIFICACIONES

- > Fuente de alimentación batería: recargable y fuente de corriente alterna
 - > Movimiento de la cuchilla
 - > Cuchilla interior: Recíproca
 - > Cuchilla de recorte: Recíproca
 - > Voltaje nominal: De 100 a 240 V, corriente alterna
 - > Frecuencia nominal: 50 ó 60 Hz
 - > Corriente nominal: 200 mA
 - > Tiempo nominal: 5 minutos
 - > Tiempo normal de recarga: 1 hora
 - > Batería: Batería Ni-Mh (tipo sellado), 2 piezas.
 - > Voltaje de la batería: 1.2 V x 2
 - > Peso: 202g
 - > Rango de temperatura de funcionamiento: De 0° C a 40° C
- * Estas especificaciones pueden cambiarse sin previo aviso por motivos de mejorar el producto.*

Pedido de partes de repuesto

Para pedir partes de repuesto para su afeitadora Axis, llame por favor a Axis/BPI at 1-877-263-9500. Refiera por favor al número de pieza siguiente:

AA-2 Marco de malla exterior y cuchillas interiores (Outer Foil Frame and Inner Cutters) para los modelo AX-5330

- > Estos repuestos se encuentran en la tienda donde usted compró su afeitadora
- > Se recomienda que la hoja externa y la lámina interna estén substituidas aproximadamente cada 1 y dos años respectivamente.

Si su afeitadora necesita servicio

Llame al 1-877-263-9500. Para ayudarnos a servirlo, tenga a mano el número de modelo y la fecha de compra de su afeitadora.

GARANTÍA LIMITADA POR UN AÑO

Axis/Bodyline Products Inc. (en adelante BPI) garantiza que su producto, excepto las limitaciones expuestas a continuación, está libre de defectos de materiales y manufactura por un período de un año a partir de la fecha de compra. En el caso de un defecto en los materiales o en la manufactura, Axis/BPI reparará o reemplazará sin cargo este producto con partes nuevas, de la siguiente manera:

1. Esta garantía se extiende solamente al comprador original. Para efectuar el servicio o reemplazo de partes bajo esta garantía, se exige un recibo de compra u otra prueba respecto de la fecha original de compra.
2. No devuelva el producto al comercio en que has adquirido el mismo.
3. Comuníquese con la línea gratuita de Axis/BPI 1-877-263-9500 para obtener la autorización durante el período de garantía con el fin de devolver el producto defectuoso por correo, con franqueo prepago.



LIMITACIONES Y EXCLUSIONES

No existen garantías expresas salvo las mencionadas anteriormente. Esta garantía cubre únicamente fallas debidas a defectos en los materiales o en la manufactura que ocurren durante el uso normal. No cubre las láminas metálicas perforadas, hojas, cuchillas o accesorios o daños que ocurren en el envío o fallas causadas por productos no provistos por Axis/BPI o fallas debidas a accidentes, uso incorrecto, abuso, manipuleo negligente, aplicación indebida, mantenimiento inadecuado, limpieza inadecuada, alterciones, modificaciones, sobretensiones en la línea de alimentación o usos comerciales del producto, tales como en hoteles, oficinas o su alquiler o su servicio por parte de cualquiera que no sea Axis/BPI o daños atribuibles a causas de fuerza mayor.

AXIS/BPI NO SERA RESPONSABLE POR LAS DANOS INCIDENTALES O CONSECUENCIALES DEBIDO AL USO DE ESTE PRODUCTO O EMERGENTE DE CUALQUIER INCUMPLIMIENTO DE ESTA GARANTIA.

LA DURACION DE TODAY LAS GARANTIAS EXPLICITAS E IMPLICITAS, INCLUYENDO LAS DE COMERCIALIZACION O APTITUD PARA UN PROPOSITO EN PARTICULAR, ESTARA LIMITADA A LA DURACION ESTABLECIDA ANTERIORMENTE.

Algunos estados no admiten la exclusion o limitacion de los danos incidentales o consecuenciales ni la limitacion a la duracion de una garantia implícita, por lo cual es posible que las exclusiones y limitaciones anteriores no se apliquen a su caso. Esta garantia le otorga derechos legales específicos y es posible que tenga otros derechos que varían entre un estado y otro.

Fabricado para Axis/Bodyline Products Inc.
198 N. Brandon Drive
Glendale Heights, IL 60139 USA

Fabricado en China

AXIS

AXIS/Bodyline Products International, Inc.
198 N. Brandon Drive
Glendale Heights, Illinois 60139 USA

Toll-free: 1-877-263-9500
www.bodylineproducts.com

Made in China